

Panasonic®

Color Television Operating Instructions



CT-27G33

CT-32G33

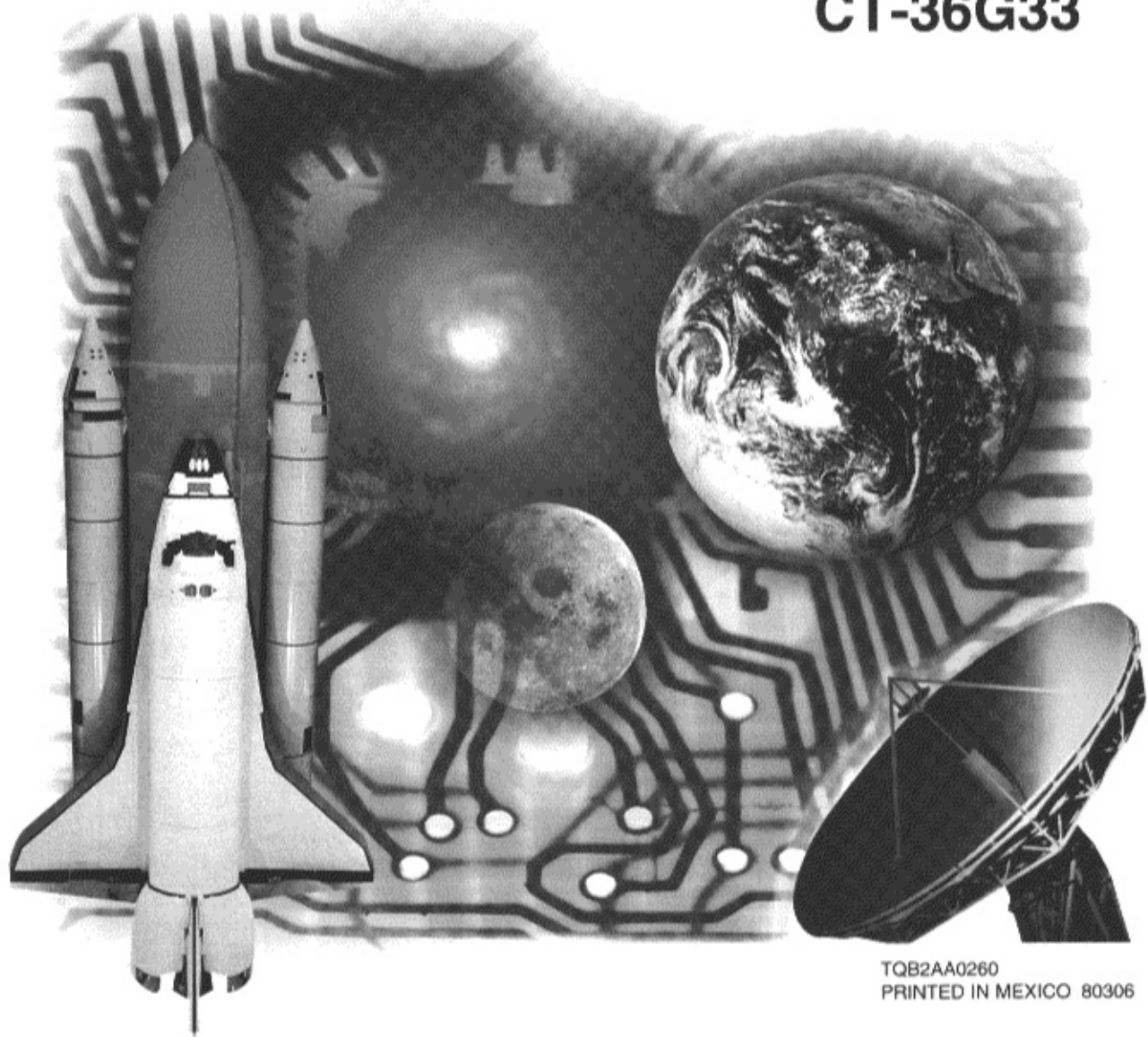
CT-36G33



TQB2AA0260
PRINTED IN MEXICO 80306

	WARNING RISK OF ELECTRIC SHOCK DO NOT OPEN	
WARNING: To reduce the risk of electric shock do not remove cover or back. No user-serviceable parts inside. Refer servicing to qualified service personnel.		



The lightning flash with arrow head within a triangle is intended to tell the user that parts inside the product are a risk of electric shock to persons.



The exclamation point within a triangle is intended to tell the user that important operating and servicing instructions are in the papers with the appliance.

WARNING: To prevent fire or shock hazard, do not expose this appliance to rain or moisture.

Table of Contents

Congratulations	2
Customer Record	2
Care and Cleaning	2
Specifications	2
Installation.....	3
Television Location.....	3
Optional Cable Connections.....	3
AC Power Supply Cord	3
Cable / Antenna.....	3
Cable Connection.....	3
Antenna Connection.....	3
Optional Equipment Connections.....	4
To Audio Amplifier.....	4
Audio Adjustments	4
Picture In Picture (PIP) Operation.....	5
With / Without a VCR and Cable Box.....	5
With a VCR - No Cable Box	6
Main Menu	7
ACTION Button	7
CH / VOL Buttons.....	7
Main Menu Feature Chart.....	8
Special Features	10
Languages.....	10
Geomagnetic Correction	10
Timer	10
Sleep Timer	10
Program Timer	11
CH CAP (Channel Caption).....	12
LOCK.....	12
Game Guard Lock.....	12
Unlocking: Game Guard.....	13
Troubleshooting Chart.....	14

CONGRATULATIONS

Congratulations

Your new TV features a solid state chassis that is designed to give you many years of enjoyment. It was thoroughly tested and tuned at the factory for best performance.

Customer Record

The model and serial number of this product are located on the back of the TV. You should note the model and serial number in the space provided and retain as a permanent record of your purchase. This will aid in identification in the event of theft or loss. Product registration is available at www.prodreg.com/panasonic.

Model Number

Serial Number

Care and Cleaning

Screen (Turn TV Off)

- Use a mild soap solution or window cleaner with a soft clean cloth. DO NOT USE ABRASIVE CLEANERS.
- Avoid excessive moisture and wipe dry.

Cabinet and Remote Control

- For plastic cabinets and Remote Control, use a soft cloth dampened with water or a mild detergent solution. Avoid excessive moisture and wipe dry.
- For wooden cabinets, use a soft cloth and an occasional coat of furniture polish to preserve the finish.
- Do not use benzene, thinner or other petroleum based products.

Specifications

Power Source CT-27G33 CT-32G33 CT-36G33	120V AC, 60Hz
Channel Capability - 181	VHF-12; UHF-56; Cable-113
2 Video Input Jacks	1Vp-p, 75 Ohm, Phono Jack Type
2 Audio Input Jacks	500mV RMS 47K Ohm
To Audio AMP Jack	0-2.0V RMS 4.7K Ohm
S-VHS Input Jack	S-Video (Y-C) Connector

Specifications are subject to change without notice or obligation.

Installation

Television Location

This unit is intended to be used with an optional stand or entertainment center. Consult your dealer for available options.

- Avoid excessive sunlight or bright lights, including reflections.
- Keep away from excessive heat or moisture. Inadequate ventilation may cause internal component failure.
- Fluorescent lighting may reduce Remote Control transmitting range.
- Avoid magnetic equipment, including motors, fans, or external speakers.

Optional Cable Connections

Shielded audio and video cables should be used between components. For best results:

- Use 75-ohm coaxial shielded cables.
- Check type of output and input connectors on your components.
- Determine required cable lengths.

AC Power Supply Cord

CAUTION: TO PREVENT ELECTRIC SHOCK, MATCH WIDE BLADE OF PLUG TO WIDE SLOT OF AC OUTLET AND FULLY INSERT. DO NOT USE A PLUG WITH A RECEPTACLE OR OTHER OUTLET UNLESS THE BLADE CAN BE FULLY INSERTED TO PREVENT BLADE EXPOSURE. FOR SOME MODELS THAT ARE NON-POLARIZED, THE USE OF AN AC ADAPTOR CONNECTOR MAY BE NECESSARY.



Polarized plug

Cable / Antenna

For proper reception, either a cable or antenna connection is required.

Cable Connection

Connect the cable supplied by your local cable company.

Note: A cable converter box may be required for proper reception. Check with your local Cable company for compatibility requirements.

Incoming Cable from Cable Company



75 Ohm VHF/UHF on back of TV

Antenna Connection

- For proper reception of VHF/UHF channels, an external antenna is required. For best reception an outdoor antenna is recommended.
- Antenna Mode must be set to TV in the SET UP menu.

Incoming Cable from Home Antenna

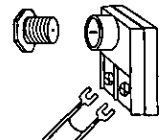

Cable Preset

Cable Mode is preset at the factory. Antenna users must change to Antenna Mode in the Set Up Menu.

Optional Equipment Connections

VCR's, video disc players, video game consoles, and DSS equipment can also be connected to the video inputs. See the optional equipment manual for details.

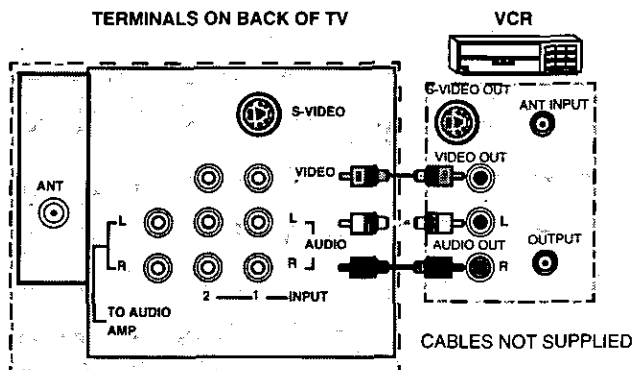

Procedure

1. Connect equipment as shown to rear Audio/Video input jacks.
2. Select the Video mode by pressing **TV/VIDEO** button.
3. Operate optional equipment as instructed in equipment manual.

Note: The S-VIDEO connection is optional and overrides other VIDEO connection. Use INPUT 1, AUDIO R and L with S-VIDEO connection.

TO AUDIO AMPLIFIER

Connect to an external audio amplifier input for listening to a stereo system.

Note: TO AUDIO AMP terminals cannot be connected directly to external speakers.

Audio Adjustments

1. Select TV SPEAKERS ON located in the AUDIO menu on screen.
2. Set amplifier volume to minimum.
3. Adjust TV volume to desired level.
4. Adjust amplifier volume to match the TV.
5. Select TV SPEAKERS OFF&VAO from AUDIO menu.
6. Volume, mute, bass, treble and balance are now controlled from the TV.

Note: In OFF&FAO the volume is controlled by the external amplifier.

Picture In Picture (PIP) Operation

With / Without A VCR And Cable Box

This television includes a two tuner Picture In Picture (PIP) feature. This allows watching two (2) live broadcasts at the same time without or with an external video source (VCR).

Without A VCR (External Video Source)

Procedure

- Connect incoming cable to antenna (ANT) input on back of TV.
- Press the **PIP** button on the Remote Control to display the PIP frame.

Note: The audio is for the Main Picture, only.

- Choose channels for the *PIP* frame by pressing the Remote Control **PIP CHANNEL** up/down buttons.
- Choose channels for the *Main Picture* by pressing the Remote Control **CH** up/down buttons or by using the numeric keypad.

With A VCR (External Video Source) And Cable Box

Connect your television to a VCR and Cable Box, as shown.

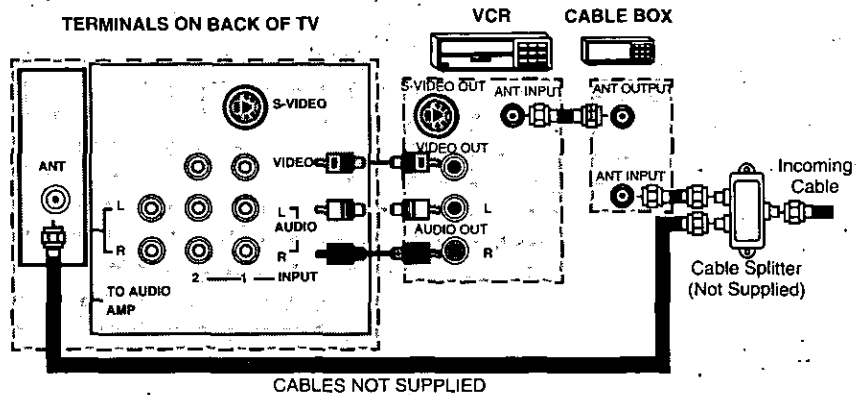

Note: The Remote Control must be programmed with supplied codes to operate the VCR and Cable Box. See Programming the Remote Control in the **Remote Control Quick Reference Guide**.

Procedure

Press the **PIP** button on the Remote Control to display the PIP frame.

Note: The audio is from the Main Picture only.

To view scrambled channels through your Cable Box in the PIP frame:

- Press the **TV/VIDEO** button on the Remote Control to select the same video input which your cable box is connected to.
- Verify the **CABLE BOX** and **VCR** are **ON** and the **VCR** tuned to channel 3.
- Choose channels for the *PIP* frame by pressing the **CBL** button on the Remote Control and using the numeric keypad or **CH** up/down buttons.
- Choose channels for the *Main Picture* by pressing the **TV** button on the Remote Control and using the numeric keypad or **CH** up/down buttons.

Note: The **SWAP** button switches the *PIP* and *Main Picture* source. Press the **RECALL** button for *PIP* and *Main Picture* source status, on screen.

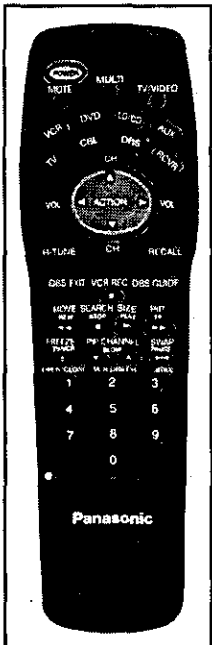

PICTURE IN PICTURE (PIP) OPERATION (CONT.)

Picture In Picture (PIP) Operation (Cont.)

With a VCR - No Cable Box

This television includes a two tuner Picture In Picture (PIP) feature. This allows watching two (2) live broadcasts at the same time without or with an external video source (VCR).

Connect your television to a VCR, as shown.

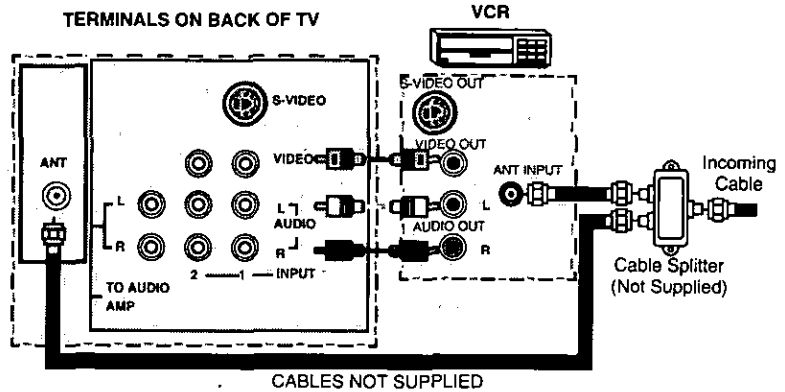

Note: The Remote Control must be programmed with the supplied codes to operate the VCR. See Programming the Remote Control in the Remote Control Quick Reference Guide.

Procedure

Press the PIP button on the Remote Control to display the PIP frame on screen.

Note: The audio is from the Main Picture only.

To view an external video source in the PIP frame:

- Press the TV/VIDEO button on the Remote Control to select the same video input which your VCR is connected to.
- Verify the VCR is on.
- Choose channels for the Main Picture by pressing the TV button on the Remote Control and using the numeric keypad or CH up/down button.
- Choose channels for the PIP frame by pressing the TV button on the Remote Control and using the PIP Channel up/down buttons

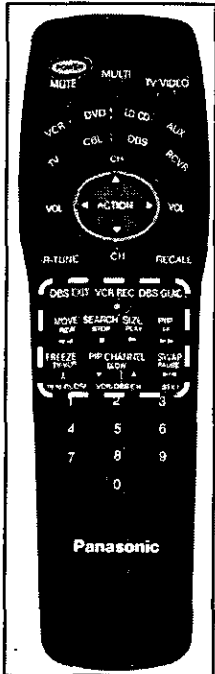

SWAP and RECALL Buttons

The SWAP button switches the PIP and Main Picture source. Press the RECALL button for PIP and Main Picture source status, on screen.

Main Menu

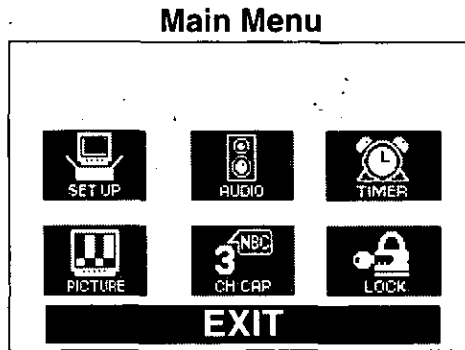

ACTION Button

Press the **ACTION** button to display the Main Menu and Sub Menus. Press the **ACTION** button repeatedly to exit.

CH / VOL Buttons

Press the **CH** (channel) or **VOL** (volume) buttons to select an icon. Use the **CH** buttons to highlight the desired features. Use **VOL** buttons to select and adjust features.

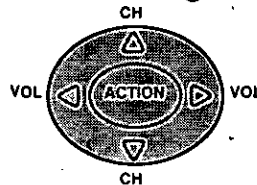

Remote Action / Navigation Buttons







Remote Control

The **Remote Control Quick Reference Guide** is located within the package provided with this TV.

Main Menu Feature Chart

MENU	DESCRIPTION
	SET UP
SET TIME	When entered, TIME will display on screen after pressing POWER button, RECALL button, or changing channels.
ANT	Choose CABLE or TV to match the signal at your antenna input.
AUTO PROG	Automatically program channels with a signal into memory.
MANUAL PROG	Manually add or delete channels from memory.
AUTO POWER ON	Power up the TV at the same time as the Cable Box or other components.
CC MODE	Select C1 or C2 for Closed Captioning display. Select OFF to display closed captioning when MUTE button is pressed.
LANGUAGES	Select English, Spanish, or French menu.
GEOMAGNETIC CORR (Some Models)	Adjustment may be required for geomagnetic fields in the area.
	AUDIO
AUDIO NORM	Reset BASS, TREBLE and BALANCE to factory default.
BASS	Increase or decrease the bass response.
TREBLE	Increase or decrease the treble response.
BALANCE	Emphasize the left/right speaker volume.
MODE	Select the audio mode: <input type="checkbox"/> STEREO - Two channel audio reception. <input type="checkbox"/> SAP - (Second Audio Program) Tune to the alternate audio channel if available in your area (bilingual or descriptive audio). <input type="checkbox"/> MONO - One channel audio. Use when stereo signal is weak.
AI SOUND	Automatically maintain constant volume between programs and commercials.
SURROUND	Enhances audio response when listening to stereo.

Main Menu Feature Chart (Cont.)

MENU	DESCRIPTION
	<p>AUDIO</p>
<p>TV SPEAKERS</p>	<p>Select TV SPEAKERS:</p> <ul style="list-style-type: none"> <input type="checkbox"/> ON - TV SPEAKERS operate normally. <input type="checkbox"/> OFF&VAO (Variable Audio Output) - TV Speakers off — audio adjustable by TV. <input type="checkbox"/> OFF&FAO (Fixed Audio Output) - TV SPEAKERS off — audio adjustable only by the external amplifier.
	<p>TIMER</p>
<p>SLEEP TIMER</p>	<p>Program TV to automatically turn off in 30, 60, or 90 minutes. Select NO to turn timer off.</p>
<p>PROGRAM TIMER</p>	<p>Program TV to automatically turn on and off at selected time on a selected channel, daily or only one day.</p>
	<p>PICTURE</p>
<p>PICTURE NORM</p>	<p>Reset all picture adjustments to factory default settings.</p>
<p>COLOR</p>	<p>Adjust desired color intensity.</p>
<p>TINT</p>	<p>Adjust natural flesh tones.</p>
<p>BRIGHTNESS</p>	<p>Adjust dark areas for crisp detail.</p>
<p>PICTURE</p>	<p>Adjust white areas of picture.</p>
<p>SHARPNESS</p>	<p>Adjust clarity of outline detail.</p>
	<p>CH CAP</p>
<p>CHANNEL CAPTION</p>	<p>Provide labels for up to 30 stations using up to four characters for each station.</p>
	<p>LOCK</p>
<p>GAME GUARD</p>	<p>Program to prevent video games, cable box, and VCR's from being viewed.</p>

SPECIAL FEATURES

Special Features

Languages



In SET UP menu, select ENGLISH, ESPAÑOL, or FRANÇAIS to change the menu language.

(menu may vary)

SET-UP		
SET TIME	00 : 00	PM
ANT	CABLE	
AUTO PROG	NO	
MANUAL PROG	NO	
AUTO POWER ON	OFF	
<input checked="" type="checkbox"/> MODE	OFF	
[ENGLISH ESPAÑOL FRANÇAIS]		
GEOMAGNETIC CORR	NO	

Geomagnetic Corr (Correction) (some models)

In SET-UP menu, select GEOMAGNETIC CORR to adjust discoloration due to the geomagnetic field in the area. Use the Remote Control navigation keys to adjust the tilt bar parallel to the bottom of the picture frame.

(menu may vary)

SET-UP		
SET TIME	00 : 00	PM
ANT	CABLE	
AUTO PROG	NO	
MANUAL PROG	NO	
AUTO POWER ON	OFF	
<input checked="" type="checkbox"/> MODE	OFF	
[ENGLISH ESPAÑOL FRANÇAIS]		
GEOMAGNETIC CORR	NO	

Timer



Sleep Timer

In TIMER menu, program to turn TV OFF in 30, 60, or 90 minutes. Select NO to turn off timer.

TIMER CONTROL		
SLEEP TIMER	[NO]	
PROGRAM TIMER		
ON	12 : 00	PM
OFF	12 : 00	AM
CHANNEL	3	
SET	TIME FIRST	

Note: Timer features are unavailable when AUTO POWER is on.

Program Timer



In Timer menu, program TV to automatically turn on and off at selected time on a selected channel, daily or one day.

TIMER CONTROL	
SLEEP TIMER	NO
PROGRAM TIMER	
ON	12: 00 PM
OFF	12: 00 AM
CHANNEL	3
SET	TIME FIRST

Note: TIME must be entered in the SET UP menu to operate PROGRAM TIMER.



Turn Off After 90 Minutes

The TV automatically turns **OFF** after 90 minutes when turned on by the PROGRAM TIMER. If the OFF time is programmed or if a key is pressed, the automatic OFF after 90 minutes will be cancelled.



PROGRAM TIMER Activation

The PROGRAM TIMER is active when the TV is OFF or ON. The TV will switch to the selected channel at the selected time set by the PROGRAM TIMER.

CH CAP (Channel Caption)



Program channel captions (station labels) for 30 stations using up to four characters. Use the numeric keypad for entering numbers unavailable with the select arrows.

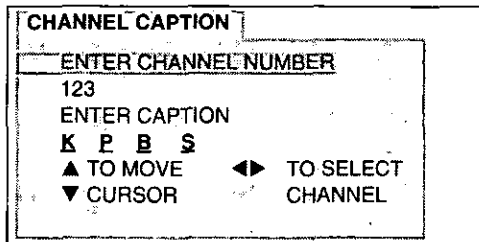

Note: Delete channel captions by entering dashes (-) in all four character slots.

LOCK



Game Guard Lock

In LOCK menu, use to prevent video games and VCR tapes from being viewed for 12, 24, or 48 hours using a secret code.

Lock Channel 3, Channel 4, and video inputs for 12, 24, or 48 hours by entering a three-digit secret code using the numeric keypad.

Unlock GAME GUARD by re-entering the same three-digit secret code.

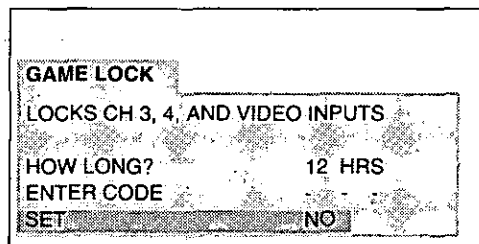

Note: Understand how to unlock GAME GUARD before using it. Use a code that is easy to remember or record it in a safe place.

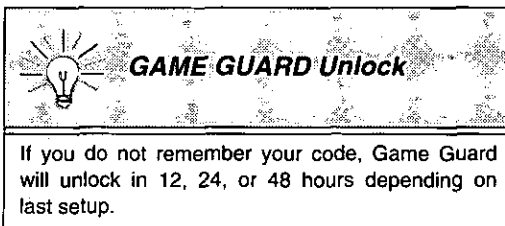

Unlocking Game Guard

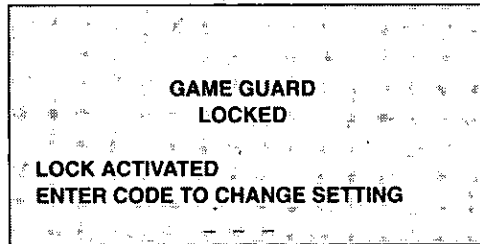

Enter the same three-digit code.

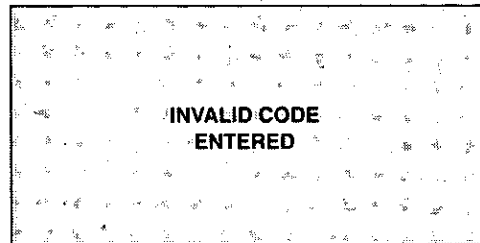

If the three-digit code is not the same as entered previously.

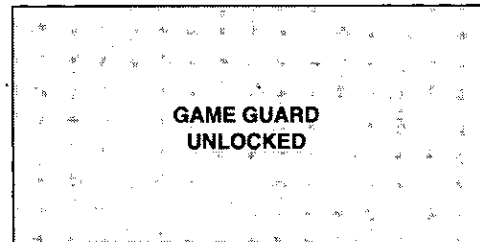

















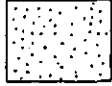

If the same three-digit code is used.

TROUBLESHOOTING CHART

Troubleshooting Chart

Before calling for service, determine the symptoms and follow suggested solutions.

AUDIO	VIDEO	Solutions
 Noisy Audio	 Snowy Video	Adjust Antenna Location and Connection
 Noisy Audio	 Multiple Image	Adjust Antenna Location and Connection Check Antenna Lead-in Wire
 Noisy Audio	 Interference	Move TV from Electrical Appliances, Lights, Vehicles, and Medical Equipment
 No Audio	 Normal Video	Increase Volume Check Mute Check TV SPEAKERS on/off Change Channel
 Noisy Audio	 No Video	Set TV or Cable Mode Properly Check Antenna Cables
 No Audio	 No Video/No PIP	Check Power Cord is Plugged into Active Outlet Adjust Brightness and Audio Controls Change Channel Check Cable Connections Program the Remote Control Again Check Second Video Source Operation
 Normal Audio	 No Color	Adjust Color Settings Change Channel
 Normal Audio	 Discoloration	Adjust Geomagnetic Corr (Correction) in the SET-UP menu (some models)
 Wrong Audio	 Normal Video	Check Audio Is Set To Stereo Or Mono, Not SAP
 Normal Audio	 Normal Video	Replace Remote Control Batteries
Intermittent Remote Control Operation		

Read these instructions completely before operating TV.

Contents are subject to change without notice or obligation.

Copyright 1998 by Matsushita Electric Corporation of America. All rights reserved.

Unauthorized copying and distribution is a violation of law.

Panasonic Consumer Electronics Company,
Division of Matsushita
Electric Corporation of America
One Panasonic Way
Secaucus, New Jersey 07094
www.panasonic.com
(800) 222-4213

Panasonic de Mexico, S.A. de C.V.
Amores No. 1120
Col. Del Valle C.P. 03100
México, D.F.
Tel. (915 ó 015) 488-1000
Fax (915 ó 015) 575-8763, 575-6765

Panasonic Sales Company,
Division of Matsushita Electric
of Puerto Rico Inc. ("PSC")
Ave. 65 de Infantería, Km 9.5
San Gabriel Industrial Park
Carolina, Puerto Rico 00985
Tel. (787) 750-4300
Fax (787) 768-2910

Panasonic®

Televisor a color Instrucciones de Operación

CT-27G33

CT-32G33

CT-36G33

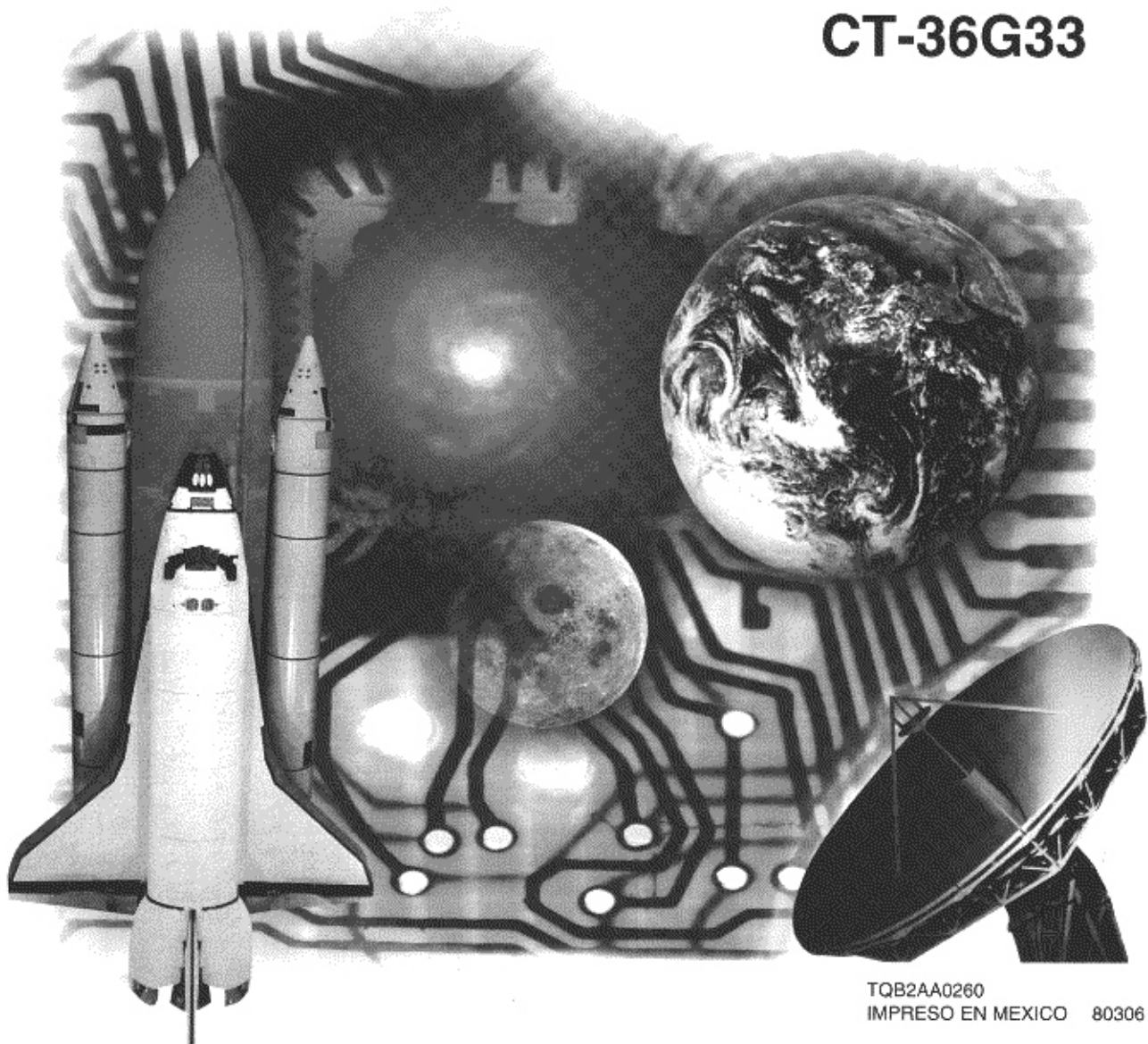

TQB2AA0260
IMPRESO EN MEXICO 80306

	PRECAUCION	
RIESGO DE SACUDIDAS ELECTRICAS. NO ABRIR.		
PRECAUCION: A fin de reducirse el riesgo de sacudidas electricas, no deberan quitarse ni la cubierta ni la tapa trasera. No hay en el interior pieza alguna que el usuario tenga que reparar. Todo servicio habra de brindarla personal de reparacion capacitado.		



El propósito del relámpago con punta de flecha dentro de un triángulo es el de advertir al usuario de que existen piezas internas del producto que representan el riesgo de que las personas reciban sacudidas electricas



El propósito del signo de exclamación dentro de un triángulo es el de advertir al usuario de que los documentos que acompañan al aparato incluyen importantes instrucciones de funcionamiento y reparación.

Precaución: Con el objeto de prevenirse el riesgo de incendio o de sacudida eléctrica, este aparato no deberá verse expuesto a la lluvia ni a la humedad.

Felicidades	2
Registro del Usuario.....	2
Cuidado y limpieza.....	2
Especificaciones.....	2
Instalación.....	3
Ubicación de la Televisión.....	3
Conexiones de Cable Opcional.....	3
Cable de Suministro de Corriente Alterna.....	3
Cable / Antena.....	3
Conexión de cable.....	3
Conexión de Antena.....	3
Conexiones de Equipo Opcional.....	4
Para el Amplificador de Sonido.....	4
Ajustes de Audio (Sonido).....	4
Operación de la Imagen en la Imagen (PIP).....	5
Operación de PIP (Imagen en la Imagen) con una Videocassetera y una Caja del Cable (Televisión por Cable).....	5
Operación de PIP con una Videocassetera – Sin Caja del Cable.....	6
Menú Principal	7
Botón ACTION.....	7
Botones CH / VOL.....	7
Tabla de Características del Menú Principal.....	8
Funciones Especiales	10
Idiomas.....	10
Corr Geomagnetica.....	10
Apagado Automático (Cronómetro).....	10
Programación del Cronómetro.....	11
CH CAP (Título de Canal).....	12
LOCK (BLOQUEO).....	12
Bloqueo de Juegos.....	12
Liberando el Bloqueo de Juegos.....	13
Cuadro de Localización de Fallas	14

Felicitaciones

Su nueva Televisión se caracteriza por un chasis de estado sólido que está diseñado para brindarle satisfacción por muchos años. Ha sido comprobada completamente en la fábrica para su mejor desempeño.

Registro del Usuario

Los números de modelo y de serie de esta unidad se encuentran en la parte posterior. Se recomienda que anote dichos números en los espacios que se proporcionan y se conserven como registro permanente de su compra. Esto le ayudará en su identificación en caso de robo o pérdida.

Número de
Modelo

Número de
Serie

Cuidado y limpieza**Pantalla (Para Apagar la Televisión)**

- Use una solución de jabón suave o limpiador de vidrio con un paño suave y limpio. NO USE LIMPIADORES ABRASIVOS.
- Evite la humedad excesiva y seque bien.

Estante y Control Remoto

- Use un paño suave humedecido con agua o una solución de detergente suave. No use benceno, diluyentes (thinner) u otros productos de limpieza a base de petróleo.
- Seque con un paño suave y limpio. Evite la humedad excesiva.

Especificaciones

Fuente de Potencia CT-27G33 CT32G33 CT-36G33	120Vca; 60Hz
Capacidad de Canales - 181	VHF-12; UHF-56; Cable-113
Terminales de Entrada de Video	1V _{p-p} ; 75 ohmios estilo fonográfico
Terminales de Entrada de Audio	500mV rms 47 Kilo Ohmios
Terminal para el Amplificador de Audio	0-2.0V rms 4.7 Kilo Ohmios
Terminal de Entrada S-VHS (algunos modelos)	Conectar S-Video (Y-C)

Las especificaciones están sujetas a cambio sin previo aviso ni obligación alguna.

Instalación

Ubicación de la Televisión

Esta unidad puede ser usada como centro de entretenimiento. Consulte a su distribuidor para obtener opciones disponibles.

- Evite el exceso de luz del sol u otras luces brillantes, incluyendo reflejos.
- Mantenga alejada la unidad del exceso de calor o humedad. Ventilación inadecuada puede causar fallas en componentes internos.
- Iluminación fluorescente puede reducir la amplitud de transmisión del Control Remoto.
- Evite equipo magnético, incluyendo motores, ventiladores ó bocinas externas.

Conexiones de Cable Opcional

Cables blindados de audio y video deben usarse entre los componentes. Para mejores resultados:

- Use cable coaxial, blindado, de 75 ohmios.
- Verifique el tipo de conectores tanto de salida como de entrada de sus componentes.
- Determine la longitud de cable requerido.

Cable de Suministro de Corriente Alterna

PRECAUCION: PARA PREVENIR UNA DESCARGA ELECTRICA, BUSQUE LA HOJA ANCHA DEL ENCHUFE E INSERTELA POR COMPLETO EN LA RENDIJA ANCHA CORRESPONDIENTE DE LA TOMA DE CORRIENTE ALTERNA. NO USE ESTE ENCHUFE CON UN RECEPTÁCULO U OTRA TOMA DE CORRIENTE SALVO QUE LA HOJA SE PUEDA INSERTAR POR COMPLETO PARA PREVENIR LA EXPOSICIÓN DE LA HOJA. PARA ALGUNOS MODELOS NO POLARIZADOS, PUEDE REQUERIRSE EL USO DE UN CONECTOR DE ADAPTADOR DE CORRIENTE ALTERNA.



Enchufe polarizado

Cable / Antena

Para una recepción adecuada, se requiere una conexión de cable o de antena.

Conexión de cable

Conecte el cable suministrado por su compañía local de cable.

Nota: Se requiere de una caja convertidora de cable para una recepción adecuada. Verifique con su compañía de Cable sobre los requisitos de compatibilidad.

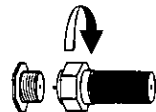



75 Ohmios VHF/UHF en la parte posterior de la

Conexión de Antena

- Para una recepción adecuada de canales VHF/UHF, se requiere de una antena externa. Para la mejor recepción posible, se recomienda una antena al aire libre.
- La Modalidad de Antena debe estar ajustada en Televisión en el menú de Ajuste (SET-UP).

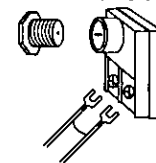
Cable de Entrada de una Antena de Casa





Cable Predispuesto

La Modalidad de Cable esta predispuesta de fábrica. Usuarios de Antena deberán cambiar a Modalidad de Antena en el Menú de Set Up (Ajuste).

Conexiones de Equipo Opcional

Videocassetas, equipo de videodiscos, juegos de Televisión y teletexto pueden también ser conectados a la entrada de conexión de video. Vea su manual de equipo.

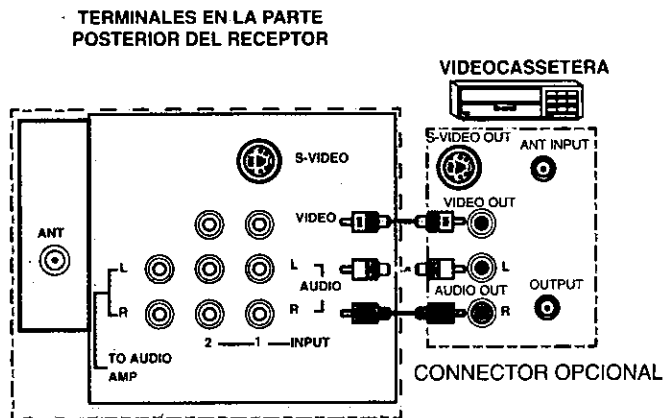

Procedimiento

1. Conecte el equipo como se muestra a la parte posterior de la entrada de Audio/Video.
2. Seleccione la Modalidad de Video presionando el botón de **TV/VIDEO**.
3. Opere el equipo opcional tal como se instruye en el manual del equipo.

Nota: La conexión de un enchufe opcional S-VIDEO desconecta automáticamente el enchufe normal de entrada de video. Use **INPUT 1 R y L** para S-VIDEO conexión.

Para el Amplificador de Sonido / TO AUDIO AMP

Conecte a la terminal de entrada del AMP (amplificador) de sonido externo para escuchar el sonido en sistema estéreo.

Nota: Las terminales **TO AUDIO AMP** no pueden ser usadas directamente para bocinas externas.

Ajustes de Sonido (Audio)

1. Seleccionar **ALTAVOCES ON** en el menú de **SONIDO (AUDIO)**.
2. Ajuste el volumen del AMP (amplificador) al mínimo.
3. Ajuste el volumen de la Televisión al nivel deseado.
4. Ajuste el volumen del AMP hasta igualar el de la Televisión.
5. Seleccionar **ALTAVOCES NO&VAO** en el menú de **SONIDO (AUDIO)**.
6. Ahora puede seleccionar el volumen, y el silencio, usando los controles de la Televisión.

Nota: El **NO&FAO (OFF&FAO)** audio se controla mediante el control de volumen del sistema del amplificador externo.

Operación de la Imagen en la Imagen (PIP)

PIP Con ó Sin una Videocassetera (VCR) - Con Caja del Cable

Esta Televisión incluye una característica de sintonizador dual para Imágen en la Imagen (PIP). Esto permite ver dos (2) canales en vivo al mismo tiempo, ya sea con ó sin una fuente de video externa (VCR).

Sin una Fuente de Video Externa

Procedimiento

- Conecte el cable de entrada a la terminal de antena (ANT) de la parte posterior del TV.
 - Presione el botón **PIP** en el Control Remoto para visualizar el recuadro PIP.
- Nota:** El sonido es para la Imagen Principal, únicamente.
- Seleccione los canales para el recuadro de **PIP** presionando los botones **PIP CHANNEL** arriba/abajo del Control Remoto.
 - Seleccione los canales de la *Imagen Principal* presionando el botón de **TV** en el Control Remoto y utilizando el teclado numérico ó los botones de **CH** (Canal) arriba/abajo.

Con una Fuente Externa de Video (VCR y Caja del Cable)

Conecte su televisión a una VCR y Caja del Cable, como se muestra.

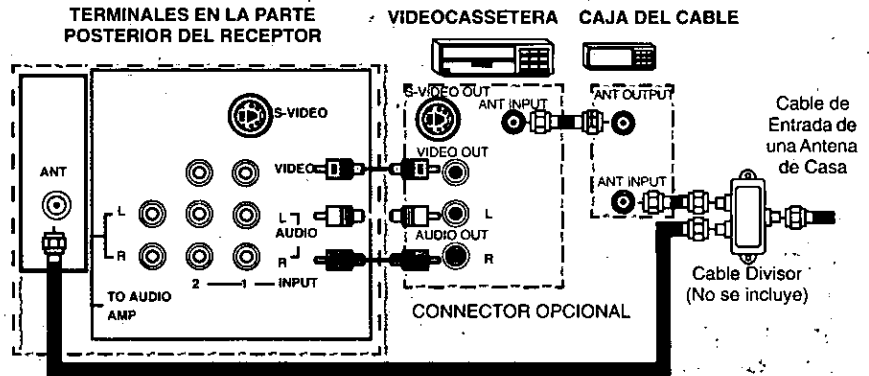

Nota: El Control Remoto debe programarse con los códigos que se incluyen para operar la Videocassetera y la Caja del Cable. Vea Programación del Control Remoto en la *Guía de Referencia Rápida para Control Remoto*.

Procedimiento

Presione el botón **PIP** en el Control Remoto para visualizar el recuadro PIP.

Nota: El sonido es de la Imagen Principal, únicamente.

Para visualizar una imagen diferente en el recuadro PIP:

- Presione el botón de **TV/VIDEO** en el Control Remoto para seleccionar la misma imagen a la que su Caja del Cable está conectada.
- Verifique que la Caja del Cable y VCR están ENCENDIDAS y que la VCR está sintonizada en el canal 3.
- Seleccione los canales para el recuadro de **PIP** presionando los botones **PIP CHANNEL** arriba/abajo del Control Remoto.
- Seleccione los canales de la *Imagen Principal* presionando el botón de **TV** en el Control Remoto y utilizando el teclado numérico ó los botones de **CH** (Canal) arriba/abajo.

Nota: El botón de **SWAP** (CAMBIO) intercambia la fuente de las imágenes PIP y la Principal. Presione el botón **RECALL** para que aparezca en pantalla el estado de la fuente de las imágenes PIP y la Principal.

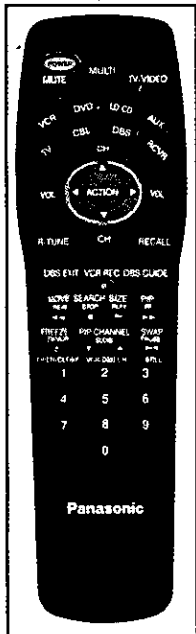

Operación de Imagen en la Imagen (PIP Cont.)

PIP Con una Videocassetera (VCR) - Sin Caja del Cable

Esta Televisión incluye una característica de sintonizador dual para Imagen en la Imagen (PIP). Esta permite ver dos (2) canales en vivo al mismo tiempo, ya sea con ó sin una fuente de video externa (VCR).

Conecte su Televisión a una Videocassetera, como se muestra.

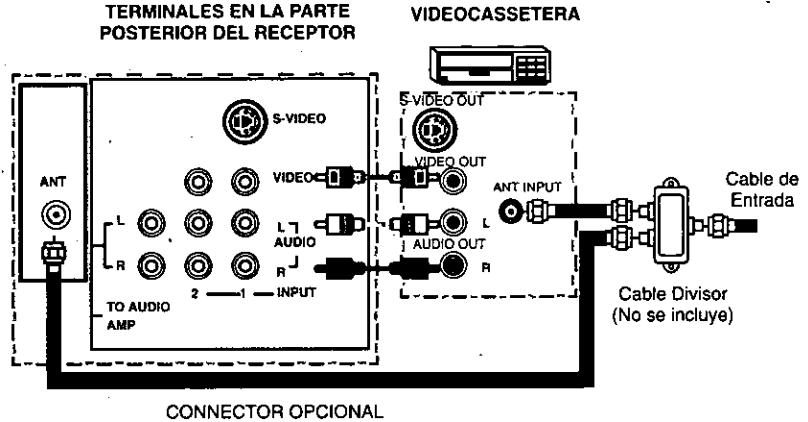

Nota: El Control Remoto debe programarse con los códigos que se incluyen para operar la Videocassetera. Vea Programación del Control Remoto en la **Control Remoto Guía Rápida de Referencia**.

Procedimiento

Presione el botón **PIP** en el Control Remoto para visualizar el recuadro PIP.

Presione el botón de **PIP** en el Control Remoto para visualizar en la pantalla el recuadro PIP.

Para visualizar una fuente de video externa en el recuadro de PIP:

- Presione el botón de **TV/VIDEO** en el Control Remoto para seleccionar la misma imagen a la que su **VCR** está conectada.
- Verifique que la **VCR** está **ENCENDIDA**.
- Seleccione los canales para el recuadro de **PIP** presionando los botones **PIP CHANNEL** arriba/abajo del Control Remoto.
- Seleccione los canales de la **Imagen Principal** presionando el botón de **TV** en el Control Remoto y utilizando el teclado numérico ó los botones de **CH** (Canal) arriba/abajo.

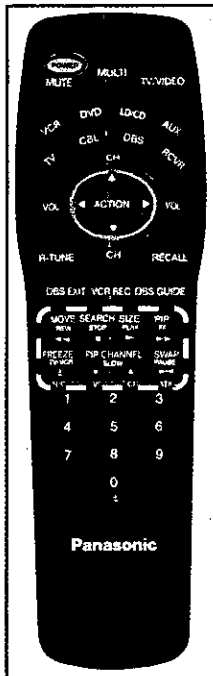

Botón SWAP / RECALL

El botón de **SWAP** (CAMBIO) intercambia la fuente de las imágenes PIP y la Principal. Presione el botón **RECALL** para que aparezca en pantalla el estado de la fuente de las imágenes PIP y la Principal.

Menú Principal

Menú Principal

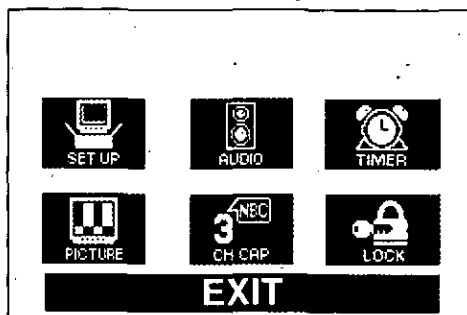

Botón ACTION

Presione el botón de Acción **ACTION** para obtener el Menú Principal y los sub menús. Presione el botón de **ACTION** repetidamente para salir.

Botones CH / VOL

Botones Para Accesar Opciones

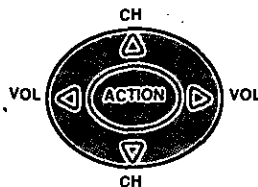

Presione los botones de Canal (**CH**) o Volumen (**VOL**) para seleccionar íconos. Use los botones **CH** para destacar las especificaciones deseadas. Use los botones de **VOL** para seleccionar ó ajustar las especificaciones.





Control Remoto

La **Guía de Referencia Rápida de Control Remoto**, se encuentra en el paquete proporcionado con la TV.

Tabla de Características del Menú Principal

Menu	Descripción
	AJUSTE
AJUSTE DE LA HORA	TIME (HORA) aparecerá en pantalla al presionar ON (ENCENDIDO), RECALL (LLAMADA) ó al cambiar de canal.
ANTENA	Escoja CABLE o TV para igualar la señal de entrada de su antena.
PROG AUTOMÁTICA	Programa automáticamente los canales con señal en la memoria.
PROG MANUAL	Manualmente incluye o anula canales en memoria.
AUTO ENCENDIDO	Enciende automáticamente cuando se suministra corriente alterna.
MODO CC	Permite que el espectador lea el diálogo de un programa de televisión u otra información. Aparecerán Subtítulos en presionar MUTE (SILENCIO).
IDIOMAS	Seleccione menús de Inglés, Español, o Francés.
CORR GEOMAGNETICA (Algunos Modelos)	Puede requerirse de ajuste para los campos geomagneticos del área.
	SONIDO
AUDIO NORMAL	Para reajustar BAJOS, ALTOS y BALANCE a los niveles de preajuste de fábrica.
BAJOS	Para aumentar o disminuir el sonido del bajo.
ALTOS	Para aumentar o disminuir el sonido del alto.
BALANCE	Para enfatizar el volumen del parlante DERECHO/ZQUIERDO.
MODO	Seleccione la modalidad de sonido: <input type="checkbox"/> STEREO – Receptor de sonido de dos canales. <input type="checkbox"/> SAP - Programa Secundario De Sonido. Sintonize un segundo sonido si está disponible en su área (sonido bilingue o descriptivo). <input type="checkbox"/> MONO – Un sólo canal de sonido. Utilicelo cuando la señal de estéreo es débil.
SONIDO AI	Mantiene constante y de manera automática el volumen entre programas y comerciales.
SONIDO EVOLVENTE	Use la función de sonido ambiental para mejorar la respuesta auditivo cuando se escucha una transmisión en estéreo.

Tabla de Características del Menú Principal (Cont.)

Menu	Descripción
<p>ALTAVOCOS (ALGUNOS MODELOS)</p>	<p>Seleccione ALTAVOCOS DE TV:</p> <ul style="list-style-type: none"> <input type="checkbox"/> ON (Encendido) - Los altavoces de TV funcionan normalmente. <input type="checkbox"/> NO&VAO (Salida de audio variable) - Altavoces de TV apagados, la salida de sonido vía de acuerdo al volumen de TV. <input type="checkbox"/> NO&FAO (Salida de audio fija) - Altavoces de TV apagados, la salida de sonido no es ajustable.
	<p>CRONÓMETRO</p>
<p>AUTO APAGADO</p>	<p>Programa a la Televisión para que automáticamente se apague en 30, 60, ó 90 minutos. Seleccione NO para apagar el cronómetro.</p>
<p>CRONÓMETRO PROGRAMABLE</p>	<p>Programa a la Televisión para que automáticamente se encienda y apague en la hora seleccionada del canal seleccionado, diario o en un día únicamente.</p>
	<p>IMAGEN</p>
<p>IMAGEN NORMAL</p>	<p>Reajusta todas las modificaciones de la imagen a los predispuestos de fábrica.</p>
<p>COLOR</p>	<p>Ajusta la intensidad del color deseada.</p>
<p>TINTE</p>	<p>Ajusta los tonos naturales de la piel.</p>
<p>BRILLO</p>	<p>Ajusta las áreas oscuras para detalles más nítidos.</p>
<p>CONTRASTE</p>	<p>Ajusta las áreas blancas de la imagen.</p>
<p>NITIDEZ</p>	<p>Ajusta para dar mejor claridad a los detalles de la silueta.</p>
	<p>TÍTULOS DE CANAL</p>
<p>TÍTULO DE CANAL</p>	<p>Programa hasta 30 emisoras usando un máximo de 4 siglas por cada emisora.</p>
	<p>BLOQUEO</p>
<p>BLOQUEO DE JUEGOS</p>	<p>Programa para prevenir el uso de juegos de video, caja del cable, y Videocassetteras.</p>

Funciones Especiales

Idiomas



En el menú de instalación SET UP, seleccione ENGLISH (INGLES), ESPAÑOL o FRANCAIS (FRANCES) para el menu idiomas.

AJUSTE		
AJUSTE HORA	00 : 00	PM
ANTENA	CABLE	
PROG AUTOMATICA	NO	
PROG MANUAL	NO	
AUTOENCENDIDO	OFF	
MODO	OFF	
ENGLISH	ESPAÑOL	FRANCAIS
CORR GEOMAGNETICA	NO	

Corr Geomagnetica (algunos modelos)

En el menú de Ajuste (SET-UP), seleccione CORR GEOMAGNETICA para ajustar la decoloración causada por los campos geomagneticos.

AJUSTE		
AJUSTE HORA	00 : 00	PM
ANTENA	CABLE	
PROG AUTOMATICA	NO	
PROG MANUAL	NO	
AUTOENCENDIDO	OFF	
MODO	OFF	
ENGLISH	ESPAÑOL	FRANCAIS
CORR GEOMAGNETICA	NO	

Cronómetro



Apagado Automático (Cronómetro)

En menú del TIMER programe para APAGAR la Televisión en 30 minutos, 60 minutos, 90 minutos. Seleccione NO para apagar el cronómetro.

CONTROL DEL CRONOMETRO		
AUTOAPAGADO	NO	
CRONOMETRO PROGRAMABLE		
ENCENDER	12 : 00	PM
APAGAR	12 : 00	AM
CANAL	3	
ACTIVAR	HORA PRIMERO	

Nota: Características del TIMER (Cronómetro) no están disponibles cuando el AUTO POWER (Auto Encendido) está en función.

Programación del Cronómetro



En menú del Cronómetro TIMER programe la Televisión para que automáticamente se encienda y apague en la hora seleccionada del canal seleccionado, diario o en un día únicamente.

CONTROL DEL CRONOMETRO	
AUTOAPAGADO	NO
CRONOMETRO PROGRAMABLE	
ENCENDER	12 : 00 PM
APAGAR	12 : 00 AM
CANAL	3
ACTIVAR	HORA PRIMERO

Nota: Se debe poner la hora TIME en el menú de instalación SET UP antes de que PROGRAMACION DEL CRONOMETRO (PROGRAM TIMER) opere.



Apagado (OFF) Después de 90 Minutos

La Televisión se apaga automáticamente después de 90 minutos cuando se enciende por el PROGRAMADOR DEL CRONÓMETRO. Si se programa el APAGADO o si se presiona una tecla, el APAGADO automático de después de 90 minutos se cancela.



Para Activar el PROGRAMADOR DEL CRONÓMETRO

El PROGRAMADOR DEL CRONÓMETRO se activa cuando la Televisión está APAGADA ó ENCENDIDA. La Televisión cambiará al canal seleccionado a la hora seleccionada que se configuró en el PROGRAMADOR DEL CRONÓMETRO.

CH CAP (Título de Canal)



Programa hasta 30 emisoras usando un máximo de 4 siglas por cada emisorora.

TITULOS DE CANAL	
ELIJA NUMERO DE CANAL	
123	
ELIJA TITULO	
K P B S	
▲ PARA MOVER ◀▶	PARA ESCOGER
▼ CURSOR	CANAL

Nota: Anule títulos de canal poniendo guión (-) en todos los cuatro lugares indicados para las siglas.

LOCK (BLOQUEO)



Bloqueo de Juegos

En el menú de Bloqueo (LOCK) programe para prevenir que juegos de video y VCR (Videocassetera) se jueguen por 12, 24 o 48 horas usando una clave confidencial.

Haga Bloqueo en el Canal 3, Canal 4, y uso de videos por 12, 24 o 48 horas poniendo una clave confidencial de tres dígitos.

Quite el Bloqueo de Juegos (GAME GUARD) poniendo nuevamente el mismo código confidencial de tres dígitos.

BLOQUEO DE JUEGO	
BLOQUEAR CNL 3, 4, Y ENTRADA VIDEO	
TIEMPO?	12 HRS
ELIJA CODIGO	
ACTIVAR	NO

Nota: Entienda cómo abrir el Bloqueo de Juegos (GAME GUARD) antes de usarlo. Use una clave que sea fácil de recordar y escríbalo en un lugar seguro.

	Liberando el Bloqueo de Juegos (GAME GUARD)
Si usted no puede recordar su código confidencial, el Guardián de Juegos (GAME GUARD) se liberará en 12, 24 ó 48 horas, dependiendo de su selección.	

Liberando el Bloqueo de Juegos

**BLOQUEO DE JUEGO
ACTIVADO**

**BLOQUEO ACTIVADO
ELIJA CODIGO PARA DESACTIVAR**
- - -

Teclear misma clave de 3 cifras usada anteriormente.

**CODIGO
INVALIDO**

















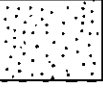

Si la clave de 3 cifras no es la misma.

**BLOQUEO DE JUEGO
DESACTIVADO**

Si la clave de 3 cifras es la misma.

Cuadro de Localización de Fallas

Antes de solicitar servicio, establezca los síntomas y lleve a cabo las sencillas pruebas de soluciones que se indican a continuación.

SONIDO	IMAGEN	SOLUCIONES
 Sonido Ruidoso	 Imagen Moteado	Ajuste Ubicación y/o Conexión de la Antena
 Sonido Ruidoso	 Imagen Múltiple	Ajuste Ubicación y/o Dirección de la Antena Verificación Cable de Entrada de la Antena
 Sonido Ruidoso	 Interferencia	Movimiento Aparatos Electrodomésticos, Iluminación, Automóviles, Camiones y Equipo Médico de TV
 Sin Sonido	 Imagen Normal	Graduación del Control del Volumen Intente Otro Canal Control De Mudez (Si Corresponde) Verificar ALTAVOZ SI
 Sonido Ruidoso	 Sin Imagen	Modalidad Ubicada Propiamente en Televisión o en Cable Selección Correcta de la Entrada de Antena (Si Corresponde)
 Sin Sonido	 Sin Imagen/PIP	Cable de Corriente Alterna Enchufado Correctamente al Toma corriente (de Corriente Alterna) Controles de Brillo y Audio Graduados Correctamente Intente Otro Canal Verificar el Origen del Segundo Video
 Sonido Normal	 Sin Color	Intente Otro Canal Ajuste Color
 Sonido Ruidoso	 Decoloración	Ajuste do Corr (Corrección) Geomagnetica en el menú de Ajuste (SET-UP)
 Erróneo Sonido	 Normal Video	Seleccione AUDIO (sonido) en modalidad de STEREO ó MONO, Sin SAP
 Sonido Normal Intermitente Control Remoto Operación	 Normal Video	Cambiar Control Remoto Pilas

**Lea estas instrucciones completamente antes de operar la Televisión.
El contenido está sujeto a cambios sin previo aviso u obligación.**

Derechos reservados 1998 por Matsushita Electric Corporation of América.
Todos los derechos reservados. La copia y distribución sin autorización es violación de ley.

Panasonic Consumer Electronics
Company, Division of Matsushita
Electric Corporation of America
One Panasonic Way
Secaucus, New Jersey 07094
www.panasonic.com
(800) 222-4213

Panasonic de Mexico, S.A. de C.V.
Amores No. 1120
Col. Del Valle C.P. 03100
México, D.F.
Tel. (915 6 015) 488-1000
Fax (915 6 015) 575-6763, 575-6765

Panasonic Sales Company, Division of
Matsushita Electric of Puerto Rico Inc.
("PSC")
Ave. 65 de Infantería, Km 9.5
San Gabriel Industrial Park Carolina,
Puerto Rico 00985
Tel. (787) 750-4300
Fax (787) 768-2910